

OBORONSTAL.RU

УДК 615.3:614.87:629.7.046

Группа Д15

АВИАЦИОННЫЙ СТАНДАРТ

АПТЕЧКИ ПЕРВОЙ ПОМОЩИ
АВИАЦИОННЫЕ

ОСТ 1 03922-98

Типы и общие технические требования

На 20 страницах

ОКП 75 7843

Дата введения 1999-07-01

№ изм.

№ изм.

Инв. № дубликата

Инв. № подлинника

6280

Издание официальное



Перепечатка воспрещена

1 ОБЛАСТЬ ПРИМЕНЕНИЯ

Настоящий стандарт распространяется на авиационные аптечки (далее - аптечки), предназначенные для оказания первой медицинской помощи при внезапных заболеваниях и поражениях членов экипажей и пассажиров, находящихся на борту самолета и вертолета в полете или в случае вынужденного приземления (приводнения) вне аэродрома, а также на аптечки для личного состава группы обслуживания самолетов и вертолетов в порядке само- и взаимопомощи.

2 НОРМАТИВНЫЕ ССЫЛКИ

В настоящем стандарте использованы ссылки на следующие стандарты:

ГОСТ 3489.2-71 Шрифты типографские. Гарнитура журнальная рубленая. Назначение. Рисунок. Линия шрифта. Емкость

ГОСТ 15150-69 Машины, приборы и другие технические изделия. Исполнения для различных климатических районов. Категории, условия эксплуатации, хранения и транспортировки в части воздействия климатических факторов внешней среды

ГОСТ 19715-74 Эмблема Красного Креста. Форма, размеры и порядок применения

ОСТ 1 00022-80 Предельные отклонения размеров от 0,1 до 10 000 мм и допуски формы и расположения поверхностей, не указанные на чертеже.

ОСТ 1 90094-79 Полимерные материалы. Метод определения горючести декоративно-отделочных и конструкционных полимерных материалов.

3 ТИПЫ И ОСНОВНЫЕ РАЗМЕРЫ

3.1 Стандарт устанавливает 5 типов аптечек:

- тип 1 - аптечка бортовая (АБ-1) для одного члена экипажа;
- тип 2 - аптечка бортовая (АБ-3) для трех членов экипажа;
- тип 3 - аптечка бортовая (АБ-50) для пассажиров не более 50 человек;
- тип 4 - аптечка бортовая (АБ-100М) для пассажиров не более 100 человек;
- тип 5 - аптечка эксплуатационная (АЭ) - для группы наземного обслуживания в количестве не более 8 человек.

3.2 Основные размеры аптечек должны соответствовать указанным на рисунке 1 и в таблице 1.

№ изм.

№ изв.

6280

Инв. № дубликата

Инв. № подлинника

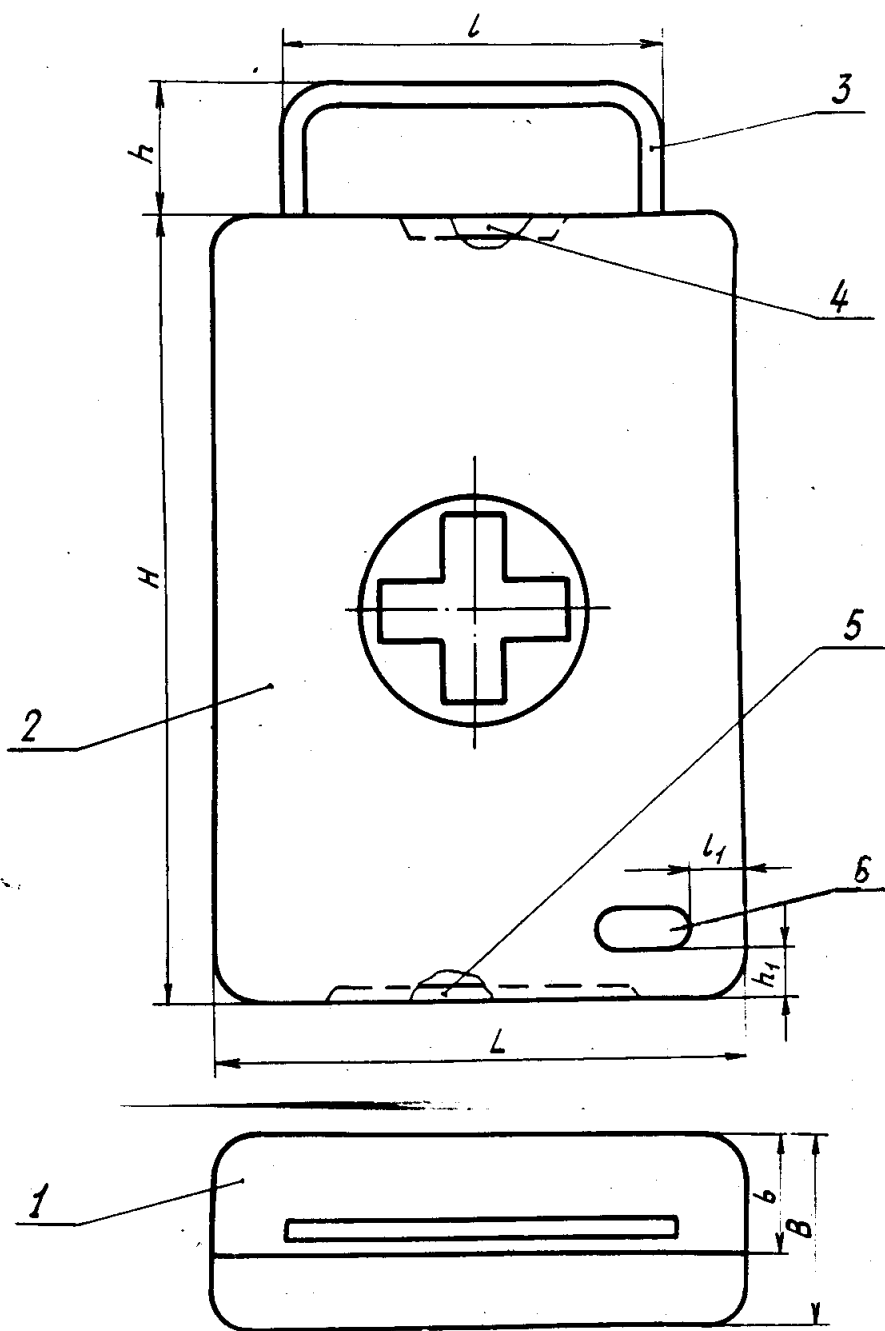

- 1 - корпус; 2 - крышка; 3 - ручка; 4 - замок;
- 5 - петля; 6 - место маркировки типа аптечки

Рисунок 1

№ изм.
№ изв.

Инв. № дубликата
Инв. № подлинника
6280

Таблица 1

в миллиметрах

Тип	H	h	h ₁	L	ℓ	ℓ ₁	B	b
1	83	-	6	180	-	6	60	35
2	250	45	15		165	120	15	76
3				335	200			6
4								
5	15							

3.3 Неуказанные предельные отклонения размеров - по ОСТ 1 00022.

4 ОБЩИЕ ТЕХНИЧЕСКИЕ ТРЕБОВАНИЯ

4.1 Аптечка должна состоять из футляра и медицинского имущества.

4.2 Конструкция футляра должна обеспечивать удобство пользования аптечкой, предохранять предметы медицинского имущества, размещенные в нем, от случайных повреждений, а также иметь элементы съемного крепления.

4.3 Для размещения медицинского имущества в футляре должны быть предусмотрены ячейки.

4.4 Ячейки должны иметь заводскую маркировку по наименованиям медицинского имущества, входящего в аптечку. Маркировка должна наноситься прописными буквами кегль 16 ЖР1 ГОСТ 3489.2.

4.5 Внутренняя планировка футляра должна обеспечивать свободный доступ к любому предмету медицинского имущества.

4.6 Медицинское имущество должно быть закреплено в ячейках с целью предохранения его от выпадания при вертикальном положении аптечки и открытой крышке.

4.7 Футляр аптечки должен состоять из корпуса и несъемной крышки с легко открывающимися замками, иметь ручку для переноса (кроме аптечки типа 1) и ушки для опломбирования.

4.8 Крышки при закреплении аптечки в вертикальном положении должны открываться вниз и фиксироваться в горизонтальном положении под углом $100^{\circ} + 5^{\circ}$.

4.9 Материалы и защитные покрытия футляра должны обеспечивать возможность эксплуатации в различных климатических условиях по ГОСТ 15150, а также быть негорючими или самозатухающими. Метод определения горючести - по ОСТ 1 90094.

4.10 На крышке футляра должны быть нанесены:

- маркировка сокращенного обозначения аптечки прописными буквами кегль 24 ЖР1 ГОСТ 3489.2 в правом нижнем углу;

№ изм.

№ изв.

6280

Инв. № дубликата

Инв. № подлинника

- изображение эмблемы Красного Креста, расположенное посередине крышки, по ГОСТ 19715: диаметром 50 мм - для типа 1 и 80 мм - для остальных типов.

Надписи должны сохранять свою четкость в течение всего срока эксплуатации аптечки.

4.11 Конструкция аптечки должна быть прочной (стойкой) и устойчивой к внешним воздействующим факторам, указанным в таблице 2.

Таблица 2

Внешний воздействующий фактор	Характеристика внешнего воздействующего фактора	Максимальное значение (диапазон) внешнего воздействующего фактора, степень жесткости, для типа		
		1 и 2	3 и 4	5
Синусоидальная вибрация	Амплитуда ускорения, $\text{м} \cdot \text{с}^{-2}$ (g)	98,1(10) - У1		
	Амплитуда перемещения, мм	5	2,5	
	Диапазон частот, Гц	22-2000		
Механический удар многократного действия	Пиковое ударное ускорение, $\text{м} \cdot \text{с}^{-2}$ (g)	147,0(15) - I		
	Длительность действия ударного ускорения, мс	20		
	Число ударов	3000		
Линейное ускорение	Значение линейного ускорения, $\text{м} \cdot \text{с}^{-2}$ (g)	118,0(12) - I		
Атмосферное пониженное давление	Рабочее давление, кПа (мм рт. ст.)	$41,0 \cdot 10^4$	$74,6 \cdot 10^4$	
		(307)	(560)	
Повышенная температура среды	Рабочая, °C	20		
	Предельная, °C	85		
Пониженная температура среды	Рабочая, °C	12		
	Предельная, °C	-60		
Повышенная влажность	Относительная влажность при температуре 50°C, %	100		

4.12 Масса футляров аптечек не должна быть более, кг:

- для типа 1 0,180
- для типа 2 0,550
- для типа 3 0,555
- для типа 4 0,900
- для типа 5 0,870

№ изм.

№ изв.

6280

Инв. № дубликата

Инв. № подлинника

4.13 Показатели надежности футляров аптечек и их значения должны соответствовать указанным в таблице 3.

Таблица 3

Наименование показателя	Значение показателя
Средний срок службы до списания	По техническому состоянию
Средний срок сохраняемости, год	5

4.14 Аптечки должны укомплектовываться медицинским имуществом согласно описи, утвержденной в установленном порядке, включающей в себя инструкцию по применению.

4.15 Опись медицинского имущества и его применение приведены в приложении А.

4.16 Схема размещения медицинского имущества в аптечках приведена в приложении Б.

№ изм.

№ изв.

Инв. № дубликата

Инв. № подлинника

6280

ПРИЛОЖЕНИЕ А
(обязательное)
ОПИСЬ МЕДИЦИНСКОГО ИМУЩЕСТВА И ЕГО ПРИМЕНЕНИЕ
ДЛЯ АПТЕЧЕК

Таблица А.1

Тип	Наименование	Вид упаковки	Кол., шт.	Применение
1	Аммиак - 10% раствор, 1 мл в ампуле с оплеткой	Ампулы	2	При обмороке, угаре как раздражающее средство. Раздавить конец ампулы и содержащее вдыхать
	Йод - 5% спиртовой раствор, 1 мл в ампуле с оплеткой	Ампулы	3	Наружное антисептическое средство. Раздавить конец ампулы, обработать рану
	Антидот*		1	По инструкции на препарат
	Радиопротектор*		1	То же
	Булавки безопасные		2	Для закрепления повязки, косынки
	Бинт марлевый стерильный 0,07 x 5,00 м	Пакет	2	Для перевязки ран и пораженных участков тела
Пакет перевязочный индивидуальный (универсальный)	Пакет	1	То же	
2	Анальгин 0,5 г, таблетки № 6	Микропачка	1	Жаропонижающее, болеутоляющее - по 1 таблетке 2-3 раза в день
	Кофеин-бензоат натрия 0,1 г, таблетки № 6	Микропачка	1	При пониженной психической и физической работоспособности - по 1 таблетке 2 раза в день
	Аммиак - 10% раствор, 1 мл в ампуле с оплеткой	Ампулы	5	При обмороке, угаре как раздражающее средство. Раздавить конец ампулы и содержащее вдыхать
	Йод - 5% спиртовой раствор, 1 мл в ампуле с оплеткой	Ампулы	5	Наружное антисептическое средство. Раздавить конец ампулы, обработать рану
	Антидот*		3	По инструкции на препарат
Радиопротектор*		2	То же	

* Вкладывается по особому распоряжению.

Продолжение таблицы А.1

Тип	Наименование	Вид упаковки	Кол., шт.	Применение
2	Феназепам 0,0005 г, таблетки № 10	Контурная упаковка	1	При психических и эмоциональных расстройствах, сопровождающихся страхом, напряжением, возбуждением, - по 1 таблетке на прием
	Тетрациклин гидрохлорид 0,1 г, таблетки № 10	Микропачка	1	При инфекционных бактериальных заболеваниях. Для профилактики осложнений при ожогах, ранениях
	Пантоцид 0,0082 г, таблетки № 20	Трубка	1	Для обеззараживания воды - 1-2 таблетки на 0,5 - 0,7 л воды
	Левомецетин 0,5 г*, таблетки № 10	Микропачка	1	При инфекционных заболеваниях. Для профилактики осложнений при ожогах, ранениях
	Термопсис трава 0,01 г			
	Натрия гидрокарбонат 0,25 г*, таблетки № 6	Микропачка	1	При кашле - по 1 таблетке 3 раза в день
	Сульфадиметоксин 0,5 г, таблетки № 10	Микропачка	1	Для профилактики и лечения бактериальных инфекций. При ожогах и ранениях
	Булавки безопасные		4	Для закрепления повязки, косынки
	Бинт марлевый стерильный 0,07x5,00 м	Пакет	3	Для перевязки ран и пораженных участков тела
	Пакет перевязочный индивидуальный (универсальный)	Пакет	5	То же
	Косынка медицинская перевязочная		1	Для фиксации конечности
	Жгут кровоостанавливающий резиновый		1	Для временной остановки кровотечения. Наложить выше места ранения не более чем на 1,5 ч, зимой - на 1,0 ч

* Вкладывается по особому распоряжению.

№ изм.

№ изв.

Инв. № дубликата

Инв. № подлинника

6280

Продолжение таблицы А.1

Тип	Наименование	Вид упаковки	Кол., шт.	Применение
3	Парацетамол 0,25 г	Микропачка	1	Жаропонижающее, болеутоляющее - по 1 таблетке 2-3 раза в день При обмороке, угаре как раздражающее средство. Раздавить конец ампулы и содержимое вдыхать. При опьянении - по 5-10 капель в рюмке воды во внутрь Для предупреждения воздушной болезни - по 1 таблетке на прием При болях в области желудка и кишечника как спазмоснимающее - по 1 таблетке При острых болях в области сердца, тошноте, рвоте. Таблетку положить под язык до полного растворения Наружное антисептическое средство. Раздавить конец ампулы и обработать рану Для промывания желудка при отравлении, для полоскания рта и горла водным раствором розового цвета При вздутии кишечника - по 1-3 таблетки При учащенном сердцебиении и спазмах сосудов - по 40 капель, при стрессовых реакциях для успокоения - по 15-20 капель При изжоге - по 1-2 таблетки запить водой
	Анальгин 0,25 г, таблетки № 10 в конвертах			
	Аммиак - 10% раствор, 1 мл в ампуле, ампулы № 10	Коробка	1	
	Димедрол 0,05 г, таблетки № 10	Микропачка	1	
	Бесалол, таблетки № 6	Микропачка	1	
	Валидол 0,06 г, таблетки № 10	Трубка	1	
	Йод - 5% спиртовой раствор, 1 мл в ампуле, ампулы № 10	Коробка	1	
	Калия перманганат 5 г в стеклянной трубке	Трубка стеклянная	1	
	Уголь активированный 0,25 г, таблетки № 10	Лента	1	
	Корвалол 15 мл во флаконе	Флакон	1	
Натрия гидрокарбонат 0,5 г, таблетки № 10	Лента	1		

№ изм.

№ изв.

6280

Инв. № дубликата

Инв. № подлинника

Продолжение таблицы А.1

Тип	Наименование	Вид упаковки	Кол., шт.	Применение
3	Нафтизин 0,1% раствор, 10 мл, с пипеткой	Флакон	1	При насморке – по 1–2 капли в нос. Для остановки кровотечения из носа – смоченный нафтизином тампон заложить в нос
	Папазол, таблетки № 10	Микропачка	1	При приступообразных болях в сердце, отдающих в левую руку, под лопатку, в шею, при сильных головных болях и спазмах гладкой мускулатуры внутренних органов – по 1 таблетке
	Теофедрин, таблетки № 10	Микропачка	1	При приступах бронхиальной астмы и кашля – по 0,5–1 таблетке
	Вата гигроскопическая 25 г	Пачка	1	Для тампонов при пользовании аммиаком, йодом, при выполнении внутримышечных инъекций, при выведении из обморочного состояния, при обработке ран
	Бинт стерильный: 0,05 x 5,00 м	Пакет	2	Для перевязки ран и пораженных участков тела
	0,1 x 5,0 м	Пакет	2	
	Салфетки марлевые стерильные 14 x 16 см, № 20	Пакет	1	То же
	Жгут кровоостанавливающий резиновый с дозированной компрессией		1	Для временной остановки кровотечения. Наложить выше места ранения не более чем на 1,5 ч, зимой – на 1,0 ч
	Лейкопластырь бактерицидный, размер 4 x 10 см	Пакет	1	При порезах, ссадинах, небольших ранах после ожогов. Снять защитную пленку, наложить на рану марлевый тампон, приклеить
	Лейкопластырь 0,02 x 2,00 м	Коробка	1	Для закрепления перевязочного материала, салфеток

№ изм.

№ изв.

6280

Инв. № дубликата

Инв. № подлинника

Продолжение таблицы А.1

Тип	Наименование	Вид упаковки	Кол., шт.	Применение
4	Анальгин 0,5 г, таблетки № 10	Микропачка	2	Жаропонижающее, болеутоляющее - по 1 таблетке 2-3 раза в день
	Аммиак - 10 % раствор, 1 мл в ампуле, ампулы № 10	Коробка	1	При обмороке, угаре как раздражающее средство. Раздавить конец ампулы и содержимое вдыхать. При опьянении - по 5-10 капель в рюмке воды во внутрь
	Анальгин - 50 % раствор, 1 мл в ампуле, ампулы № 10	Коробка	1	Для инъекций как болеутоляющее
	Бесалол, таблетки № 6	Микропачка	1	При болях в области желудка и кишечника как спазмоснимающее - по 1 таблетке
	Валидол 0,06 г, таблетки № 10	Трубка	2	При острых болях в области сердца, тошноте, рвоте. Таблетку положить под язык до полного растворения
	Йод - 5 % спиртовой раствор, 1 мл в ампуле, ампулы № 10	Коробка	1	Наружное антисептическое средство. Раздавить конец ампулы, обработать рану
	Горчичники № 10	Пакет	1	При боли в сердце и при воспалительных заболеваниях как отвлекающее средство
	Калия перманганат 5 г в стеклянной трубке	Трубка стеклянная	1	Для промывания желудка при отравлении, для полоскания рта и горла водным раствором розового цвета
	Уголь активированный, таблетки № 10	Лента	2	При вздутии кишечника - по 1-3 таблетки
	Корвалол 15 мл во флаконе	Флакон	1	При учащенном сердцебиении и спазмах сосудов - по 40 капель, при неврозах для успокоения - по 15-20 капель
Кордиамин 15 мл во флаконе	Флакон	1	При сердечной слабости - по 25 капель	

№ изм.

№ изв.

6280

Инв. № дубликата

Инв. № подлинника

Продолжение таблицы А.1

Тип	Наименование	Вид упаковки	Кол., шт.	Применение
4	Натрия гидрокарбонат 0,5 г, таблетки № 10	Лента	1	При изжоге - по 1-2 таблетки запить водой
	Нафтизин 0,1% раствор, 10 мл, с пипеткой	Флакон	1	При насморке - по 1-2 капли в нос. Для остановки кровоте- чения из носа - смоченный нафтизином тампон заложить в нос
	Кофеин-бензоат натрия - 10 % раствор, 1 мл в ампуле, ампулы № 10	Коробка	1	Для возбуждения сердечной деятельности - по 1 мл внут- римышечно или во внутрь
	Димедрол 0,05 г, таблетки № 10	Микропачка	3	Для предупреждения воздушной болезни - по 1 таблетке на прием
	Папазол 0,5 г, таблетки № 10	Микропачка	2	При приступообразных болях в сердце, отдающих в левую руку, под лопатку, в шею, при сильных головных болях и спазмах гладкой мускулатуры внутренних органов - по 1 таб- летке
	Теофедрин, таблетки № 10	Микропачка	2	При приступах бронхиальной астмы и кашля - по 0,5-1 таблетке
	Спирт этиловый 95-96%, 50 г	Флакон	1	Для обеззараживания поверх- ности кожи при инъекциях и инструмента при родовспомо- жении
	Вата гигроскопичес- кая хирургическая нестерильная 25 г	Пачка	2	Для тампонов при пользовании йодом, аммиаком, при выпол- нении внутримышечных инъек- ций, при обработке ран, при выведении из обморочного состояния
	Бинт стерильный: 0,05 x 5,00 м	Пакет	2	Для перевязки ран и поражен- ных участков тела
	0,1 x 5,0 м	Пакет	2	

№ изм.

№ изв.

6280

Инв. № дубликата

Инв. № подлинника

Продолжение таблицы А.1

Тип	Наименование	Вид упаковки	Кол., шт.	Применение	
4	Салфетки марлевые стерильные 14 x 16 см, № 20	Пакет	1	Для перевязки ран и пораженных участков тела Для временной остановки кровотечения. Наложить выше места ранения не более чем на 1,5 ч, зимой - на 1,0 ч При порезах, ссадинах, небольших ранах после ожогов. Снять защитную пленку, наложить на рану марлевый тампон, приклеить Для закрепления перевязочного материала, салфеток, пуповины новорожденного Для внутримышечных инъекций Для перевязки пуповины новорожденного	
	Жгут кровоостанавливающий (резиновый) с дозированной компрессией		1		
	Лейкопластырь бактерицидный 4 x 10 см	Пакет	2		
	Лейкопластырь 0,02 x 5,00 м	Коробка	1		
	Комплект для инъекций, включающий: шприц для инъекций одноразовый объемом 2 мл иглу к одноразовому шприцу	Пакет	1		1
					5
	Ножницы тупоконечные прямые длиной 17 см	-	1		10
	Зажим кровоостанавливающий прямой с нарезкой и зубцами длиной 16 см	-	2		1
	Хирургический пинцет длиной 15 см	-	1		1
	Термометр максимальный	Пенал	1		1
5	Анальгин 0,5 г, таблетки № 6	Микропачка	2	Жаропонижающее, болеутоляющее - по 1 таблетке 2-3 раза в день При острых болях в области сердца. Таблетку положить под язык до полного растворения	
	Валидол 0,06 г, таблетки № 10	Трубка	1		

№ изм.

№ изв.

6280

Инв. № дубликата

Инв. № подлинника

Продолжение таблицы А.1

Тип	Наименование	Вид упаковки	Кол., шт.	Применение
5	Кофеин-бензоат натрия 0,1 г в коваленте, таблетки № 6	Микропачка	1	При пониженной психической и физической работоспособности - по 1 таблетке 2 раза в день
	Левомецетин 0,5 г, таблетки № 10	Микропачка	1	При расстройстве желудочно-кишечного тракта - по 1 таблетке 3-4 раза в день
	Мазь с диэтилтолуамидом (диметилфталатом) 10 г	Туба	1	Средство от комаров, гнуса, мошек. Нанести тонким слоем на открытые участки тела (допускается замена кремом "Тайга" ДЭТА)
	Термопсис трава 0,01 г Натрия гидрокарбонат 0,25 г, таблетки № 10	Микропачка	2	При воспалительных заболеваниях верхних дыхательных путей, кашле - по 1 таблетке 3 раза в день
	Пантоцид в таблетках № 20	Трубка	2	Для обеззараживания воды - 1 таблетка на 0,5-0,7 л воды
	Аммиак - 10 % раствор, 1 мл в ампуле с оплеткой	Ампулы	5	При обмороке, угаре как раздражающее средство. Раздавить конец ампулы, содержимое вдыхать
	Йод - 5 % спиртовой раствор, 1 мл в ампуле с оплеткой	Коробка	10	Наружное антисептическое средство. Раздавить конец ампулы, обработать рану
	Радиопротектор* Аминазин 0,05 г*	Пенал	3 1	По инструкции на препарат При психическом возбуждении, средство против рвоты и икоты
	Промедол - 2 % раствор по 1 мл	Шприц-тюбик	5	Болеутоляющее средство при травмах, заболеваниях, родах
	Бинт стерильный: 0,1x5,00 м 0,07x5,00 м	Пакет	10 5	Для перевязки ран и пораженных участков
Булавки безопасные	-	5	Для закрепления повязки, косынки	

* Вкладывается по особому распоряжению.

№ изм.

№ изв.

6280

Инв. № дубликата

Инв. № подлинника

Окончание таблицы А.1

Тип	Наименование	Вид упаковки	Кол., шт.	Применение
5	Косынка медицинская для повязок		1	Для фиксации конечности
	Пакет перевязочный индивидуальный стерильный с наружной прорезиненной оболочкой	Пакет	3	Для перевязки ран и пораженных участков тела. Применяется согласно инструкции.
	Жгут кровоостанавливающий резиновый	-	1	Для временной остановки кровотечения. Наложить выше места ранения не более чем на 1,5 ч, зимой - на 5,0 ч

Допускается взаимозамена вида упаковки таблетированных лекарственных средств: контурной, ленточной, микропачки.

№ изм.

№ изв.

Инв. № дубликата

Инв. № подлинника

6280

ПРИЛОЖЕНИЕ Б
(обязательное)

СХЕМА РАЗМЕЩЕНИЯ МЕДИЦИНСКОГО ИМУЩЕСТВА В АПТЕЧКАХ

Размещение медицинского имущества приведено:

- для типа 1 - на рисунке Б.1;
- для типа 2 - на рисунке Б.2;
- для типа 3 - на рисунке Б.3;
- для типа 4 - на рисунке Б.4;
- для типа 5 - на рисунке Б.5.



Рисунок Б.1

№ изм.

№ изв.

Инв. № дубликата

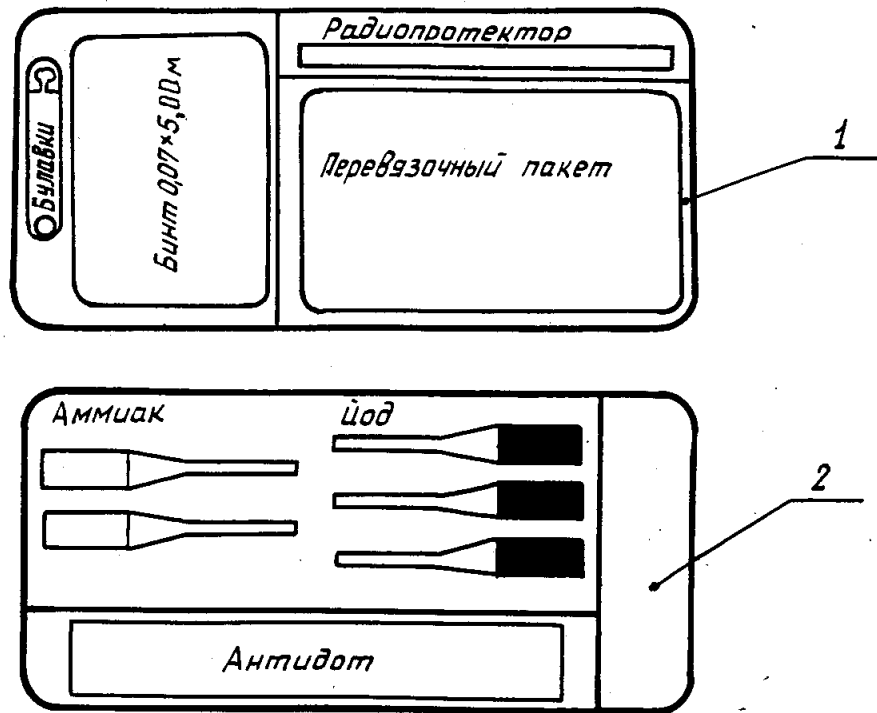
Инв. № подлинника

6280

Инв. № дубликата		№ изм.	
Инв. № подлинника	6280	№ изв.	

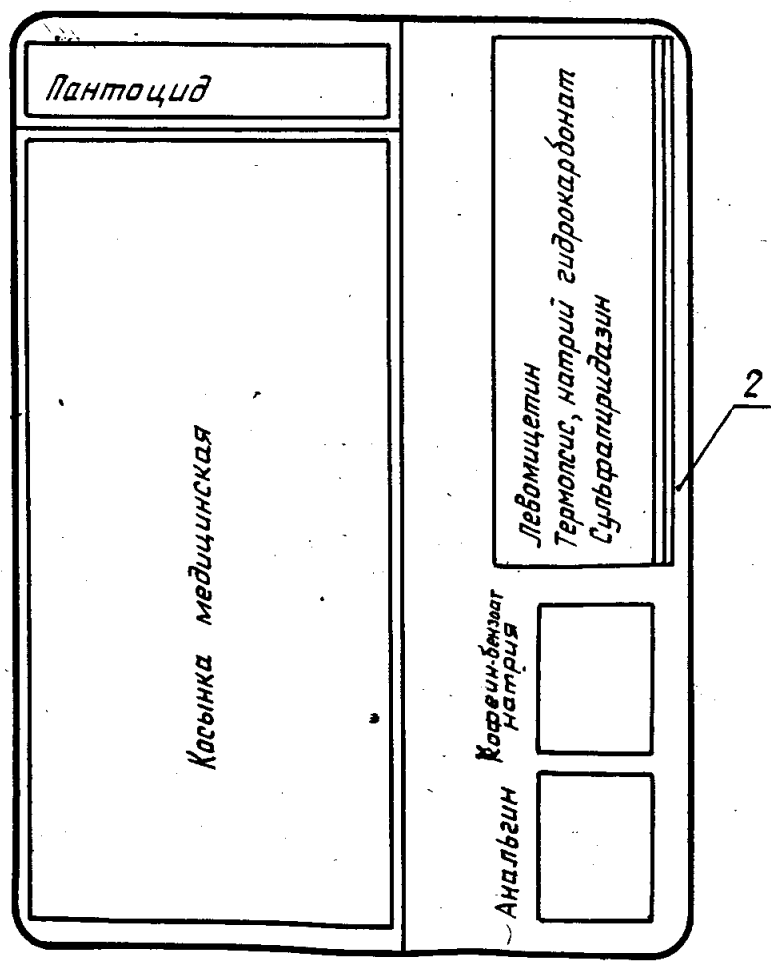
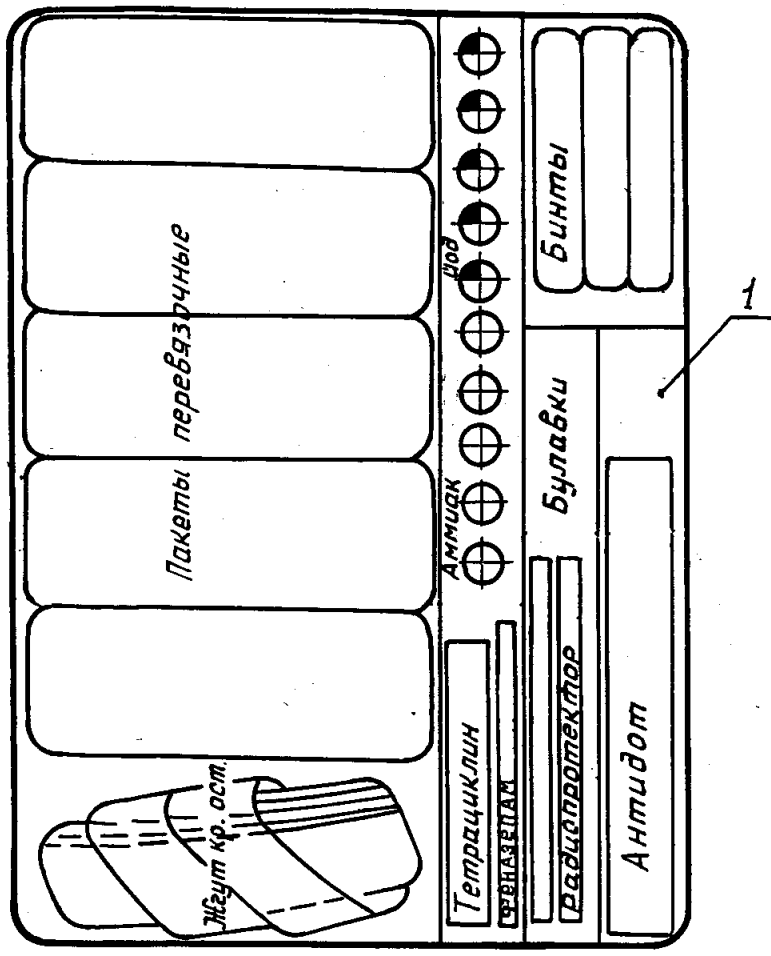

1 - корпус; 2 - крышка
Рисунок Б.2

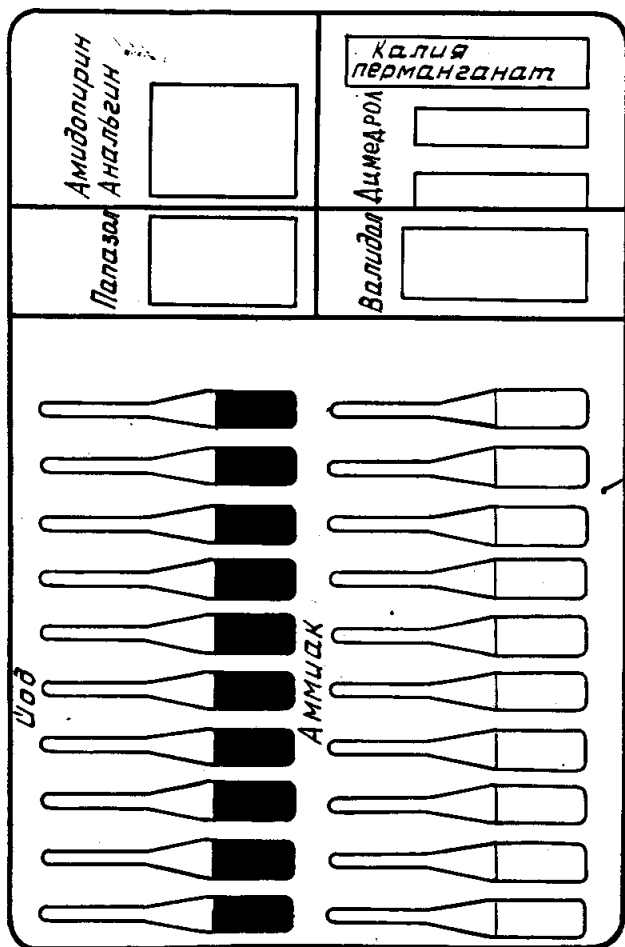
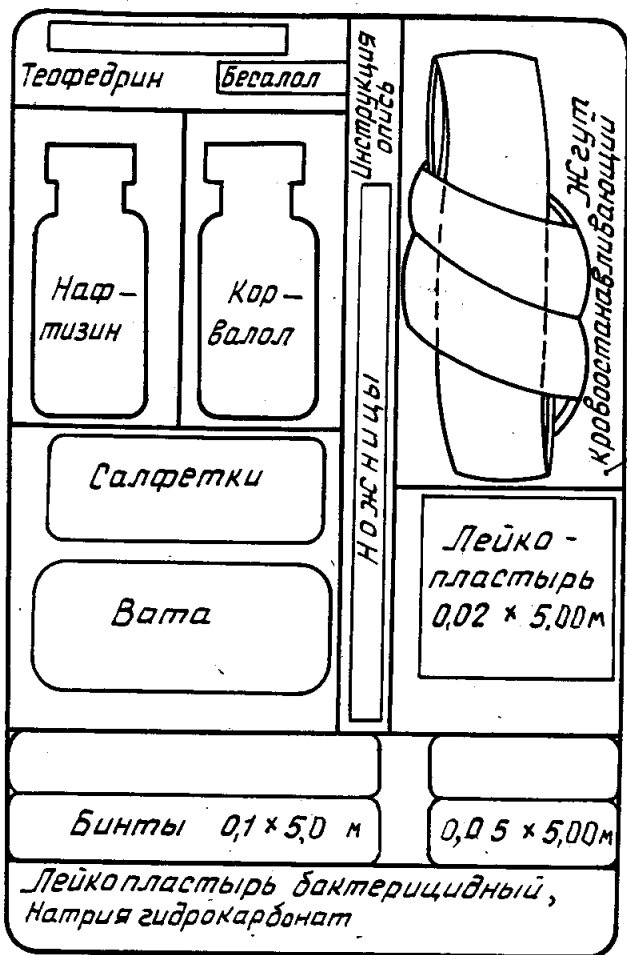

№ изм.
№ изв.

Инв. № дубликата
Инв. № оригинала

6280

1 - корпус; 2 - крышка

Рисунок Б.3

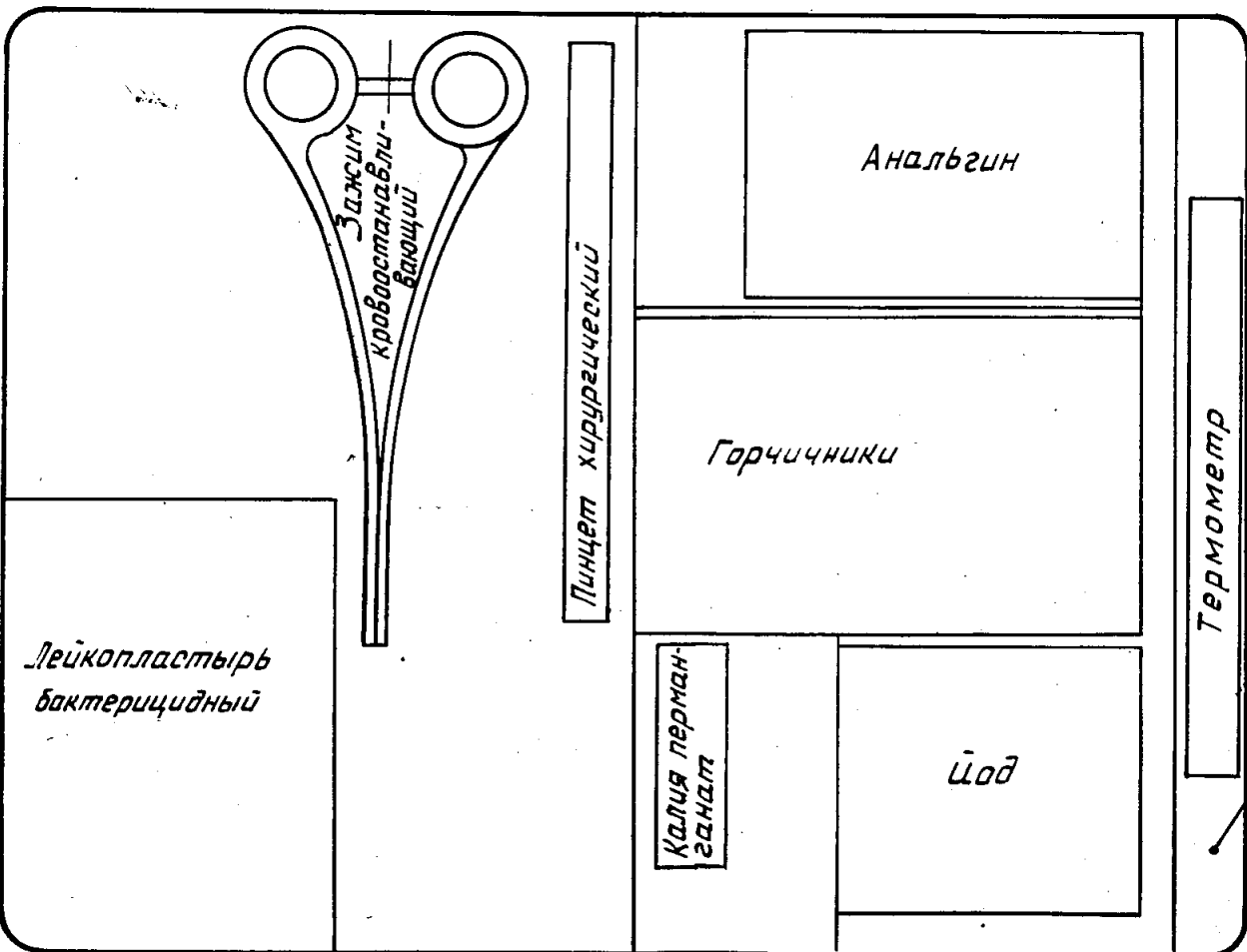
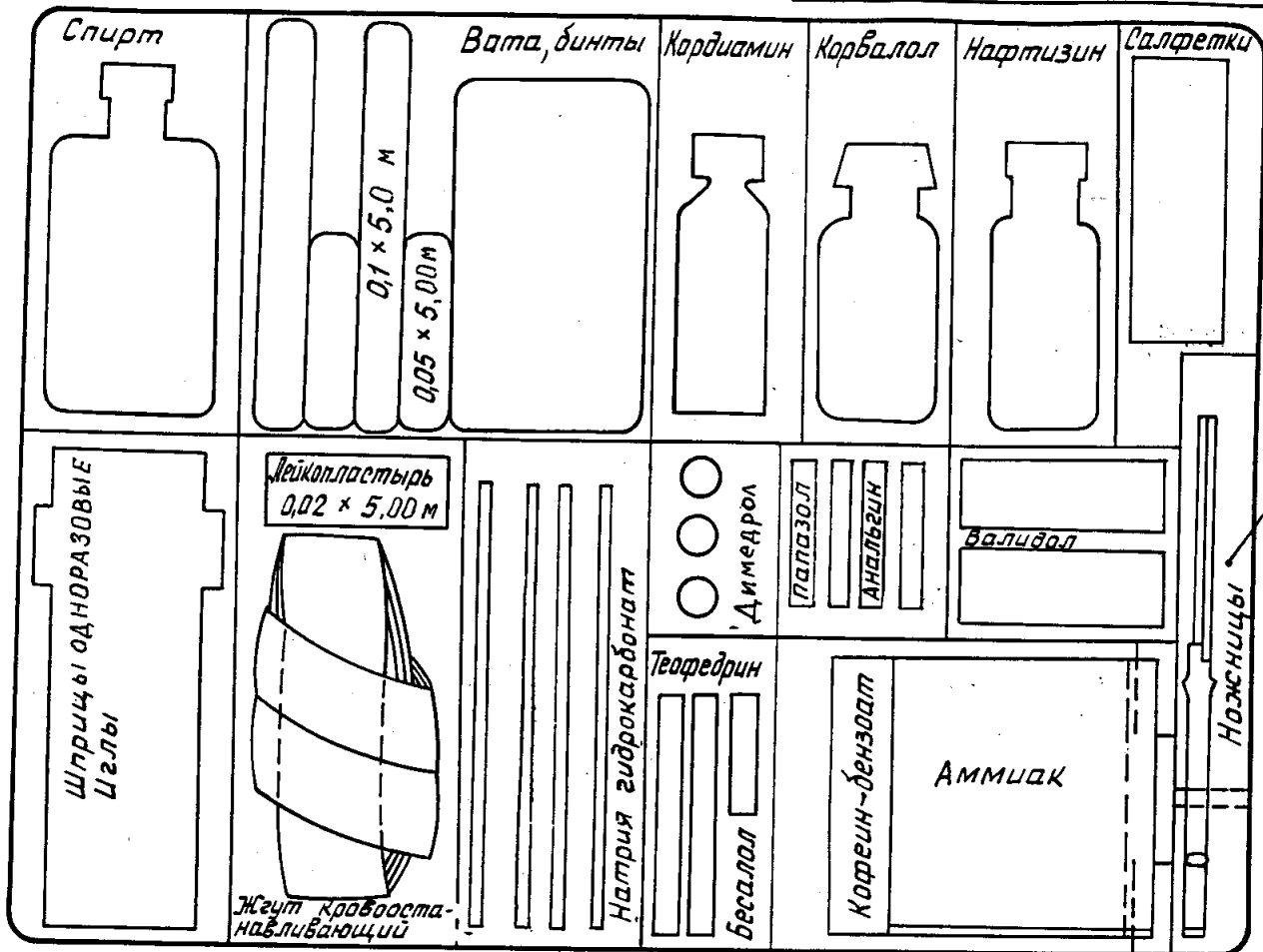

№ изм.
№ изв.

6280

Ив. № дубликата
Ив. № подлинника

1 - корпус; 2 - крышка
Рисунок Б.4

20

Лантоцид

Мазь

жгут крово-останавливающий

бинты 0,07 x 5,00 м

булавки

бинты 0,1 x 5,0 м

Валидол

Аминазин

Термоплекс

Левомицетин

Радиопротектор

Перевязочные пакеты

Промедол

Аммиак

Ўод

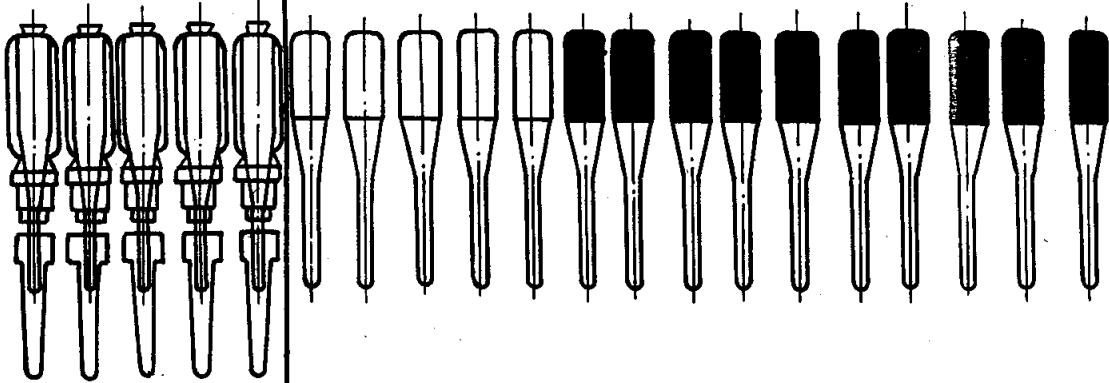

Анальгин

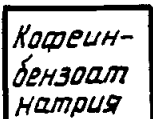

Кофеин-бензоат натрия

Косынка медицинская

1- корпус; 2 - крышка

Рисунок Б.5

№ изм.

№ изв.

6280

Инв. № дубликата

Инв. № подлинника

